

# Playmate Air

使用説明書

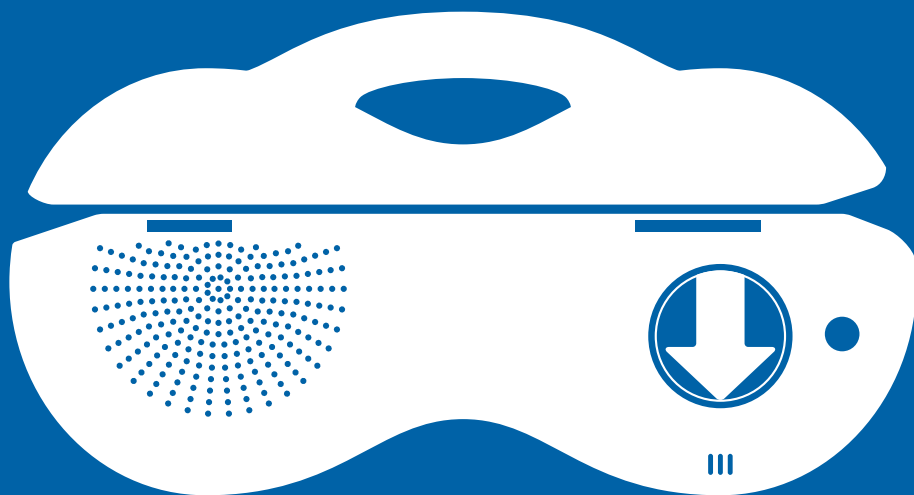

Li-ion

## 給家長

開始使用 Playmate Air 之前，請參閱本使用說明書（以下簡稱『本書』）。尤其請務必詳讀「使用安全注意事項」（第 10~13 頁），並依其載明之方式正確使用。閱讀完畢後，請妥善保存本書並於需要時調閱參考。

本書僅記載 Talkalong Cards 於 Playmate Air 之使用方式，其與 Question and Answer Cards 的使用方式部分相同，各卡片組合之使用說明請參照各自的使用說明書。

### 組合內容

#### 1. Playmate Air 一台

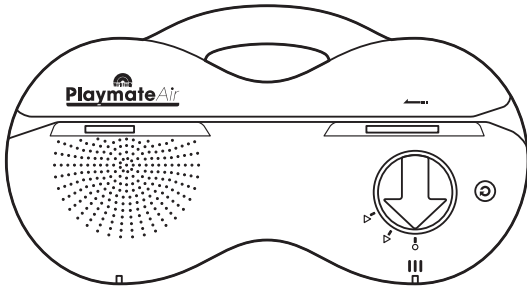

#### 2. AC 變壓器 一個

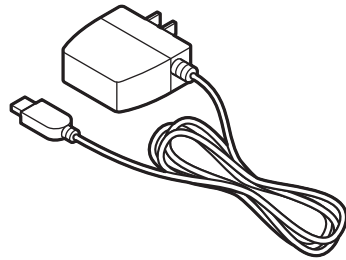

#### 3. Magic Screen（紅綠魔術螢幕）一片

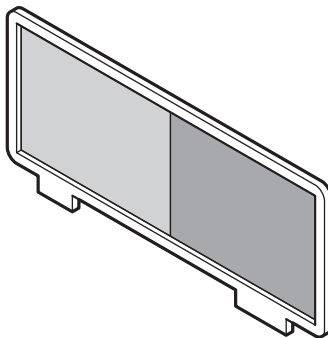

#### 4. 外接麥克風 一支

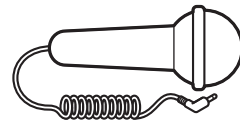

#### 5. 使用說明書（本書）一本

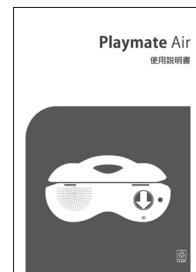

- 本產品僅限於台灣／香港使用，海外地區無法使用。
- 於本書中有时會稱 Playmate Air 為「本產品」。

# 目次

<b>使用之前</b> .....	<b>4</b>
各部位的名稱 .....	4
充電方式 .....	5
<b>卡片及 Playmate Air 的使用方法</b> .....	<b>6</b>
播放卡片 .....	6
播放卡片同時錄音 .....	6
播放卡片音檔與已錄製音檔 .....	7
使用 Magic Screen (紅綠魔術螢幕) .....	7
<b>外接設備</b> .....	<b>8</b>
連接電腦 .....	8
連接藍牙 .....	8
<b>當您感到困惑時</b> .....	<b>9</b>
<b>使用安全注意事項</b> .....	<b>10</b>
<b>Playmate Air 規格</b> .....	<b>14</b>
<b>售後服務</b> .....	<b>15</b>

## 著作及商標權

- 本書中登載之系統及產品名稱隸屬於個別公司之商標或是註冊商標。

## 禁止及免責聲明

- 本使用說明書之著作權隸屬於 World Family English Ltd.，嚴禁複寫、複製、轉載部分或全部。
- 基於持續改進產品規格與品質等因素，本使用說明書內容可能在未通知使用者的情況下進行修改，敬請了解。

# 使用之前



## Playmate Air 的功能

- 本產品可以讀取 Talkalong Cards，並播放與卡片對應的音檔。
- 可使用本產品內建或是外接的麥克風錄製與卡片對應的音檔，請讓孩子跟著卡片複誦並錄製音檔。
- 操作紅綠魔術螢幕（Magic Screen），請與魔術卡片（Magic Card）一起使用，本產品會依浮現的圖像播放對應的音檔。
- 可用智慧型手機的 App 連接藍牙。
- 當以 USB 線連接電腦時，可將錄音檔案複製到電腦。

## 各部位的名稱

正面

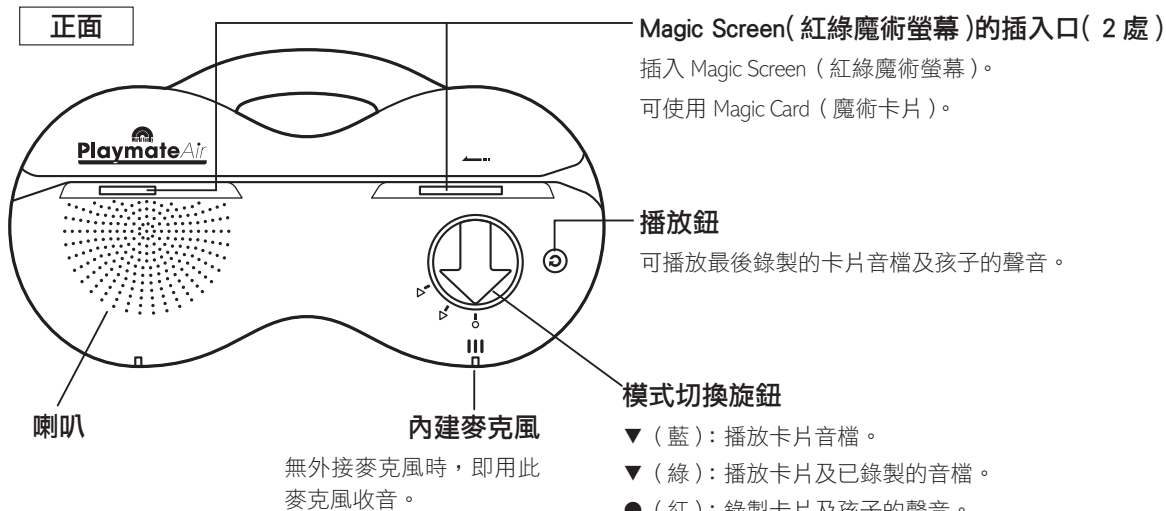

背面

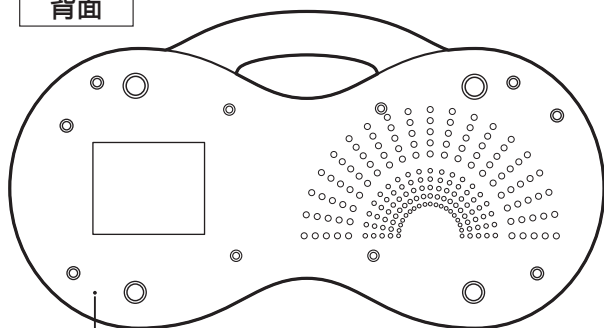

重置按鈕

當本產品發生無回應等狀況時，按下此鈕以重新啟動。

<重置方法>

請使用細針插入並按壓孔洞中的重置按鈕。

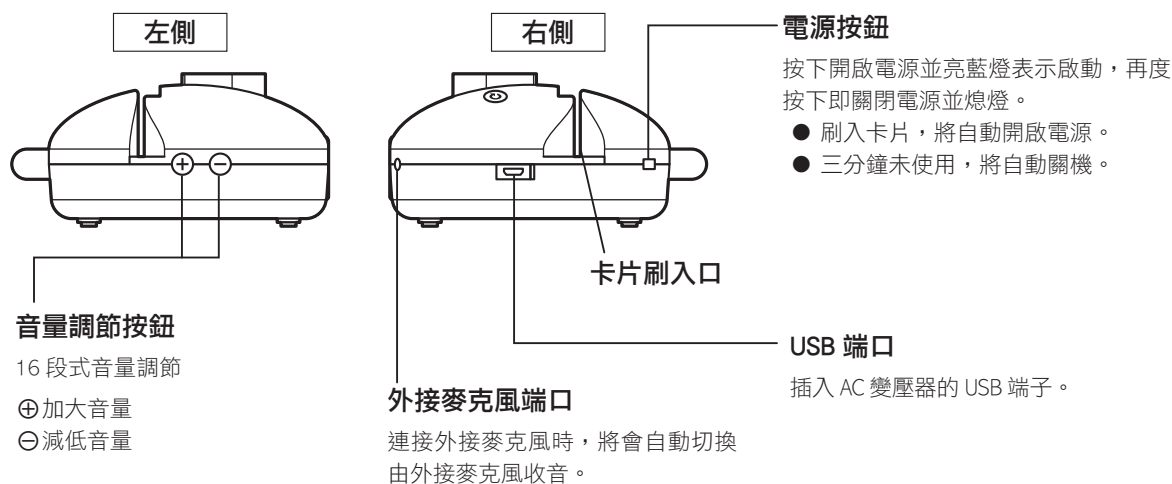

## ● 充電方式

使用配件之 AC 變壓器連接家用插座充電，亦可使用 Micro USB 線連接電腦充電。

- 使用中若聽到「Low battery (低電量)」，請立即充電。

### ⚠ 注意

- ※ 使用 AC 變壓器充電時，仍可使用本產品的播放、錄音功能，但若使用電腦充電時，則無法使用上列功能。
- ※ 本產品充電完成後請務必取下電源，切勿持續充電。

## ● 使用 AC 變壓器充電

- 1 關閉產品電源。
- 2 將 AC 變壓器之 Micro USB 端子連接至產品的 USB 端口。
- 3 將 AC 變壓器插入家用插座。

充電中：電源按鈕的 LED 燈顯示為紅色。  
充電完成：電源按鈕的 LED 燈顯示為綠色。

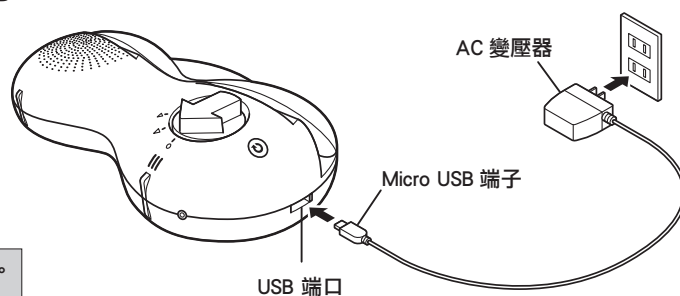

## ● 使用電腦充電

- 1 關閉產品電源。
- 2 連接 Micro USB 端子至產品的 USB 端口，再將另一頭之 USB 端子連接至電腦。

充電中：電源按鈕的 LED 燈顯示為粉紅色。  
充電完成：電源按鈕的 LED 燈顯示為淺藍色。

# 卡片及 Playmate Air 的使用方法

於本產品使用之卡片有正反面分別，請詳閱並參照卡片附屬的說明書。

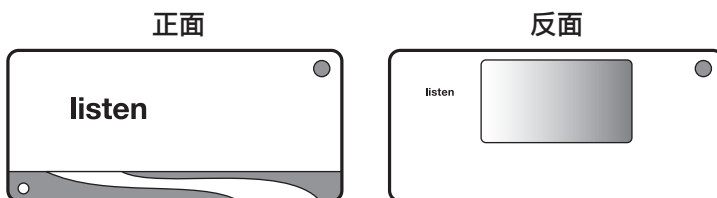

※ 未開啟電源時，刷入卡片，產品即自動開機。

※ 三分鐘未使用，產品即會自動關機。

## ● 播放卡片

- 1 將模式切換旋鈕轉至▼ (藍)。



- 2 將卡片由產品右邊滑入溝槽。

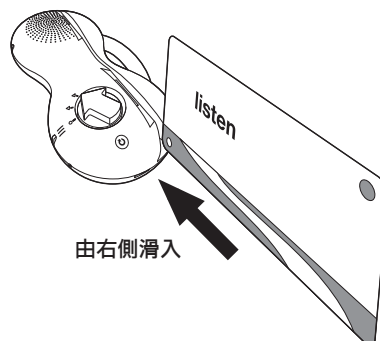

- 3 確認卡片底部置於產品溝槽底部，水平往左推移，直到接觸滾輪。

※ 音量請於音量調節按鈕調整。

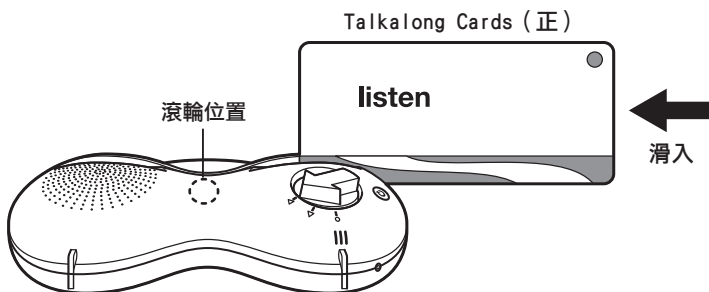

## ● 播放卡片同時錄音

- 1 將模式切換旋鈕轉至● (紅)。

- 2 刷入卡片後即自動播放音檔，並可開始錄音。

錄音中紅色 LED 燈號會閃爍。

※ 請盡可能靠近內建麥克風收音或請直接使用外接麥克風。

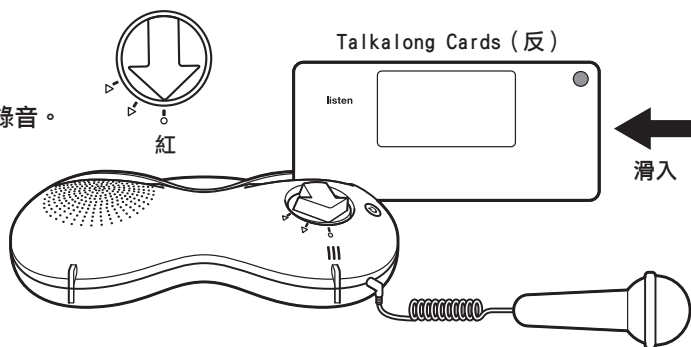

### ⚠ 注意

- 已錄製的聲音將以音檔格式儲存於產品中，卡片的正面與反面可儲存的檔案數量有所差異，若錄製檔案超過儲存上限，將會覆蓋並依錄製順序刪除舊檔案。
  - 使用外接麥克風時請保持相當距離，以獲得較好的收音效果。
  - 麥克風為收音專用，並無音量調節功能。
- ※ Talkalong Cards 正面最多可儲存五個檔案，反面則每個句子可儲存一個檔案。

## ● 播放卡片音檔與已錄製音檔

- 1 將模式切換旋鈕轉至▼（綠）。
- 2 將已錄音之卡片滑入產品右側溝槽開始播放。  
可播放卡片音檔與已錄製音檔。



- 會從最後錄製的音檔開始反序播放。
- 當按下播放按鈕時，不論旋鈕在哪个位置皆會播放最後錄製的音檔與卡片音檔。

## ● 使用 Magic Screen (紅綠魔術螢幕)

僅於使用 Magic Card (魔術卡片) 才需要使用紅綠魔術螢幕。

- 1 如右圖將紅綠魔術螢幕插入產品本體。

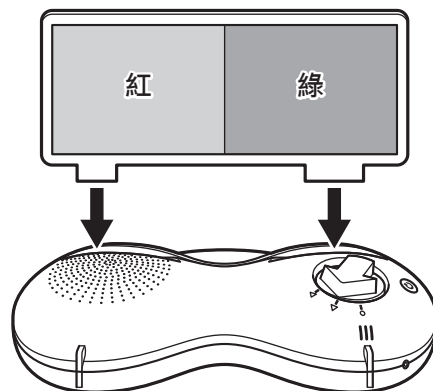

- 2 將 Magic Card 滑入產品右側溝槽播放音檔。  
透過紅綠魔術螢幕觀看 Magic Card，機體將會配合浮現的畫面播放對應音檔。

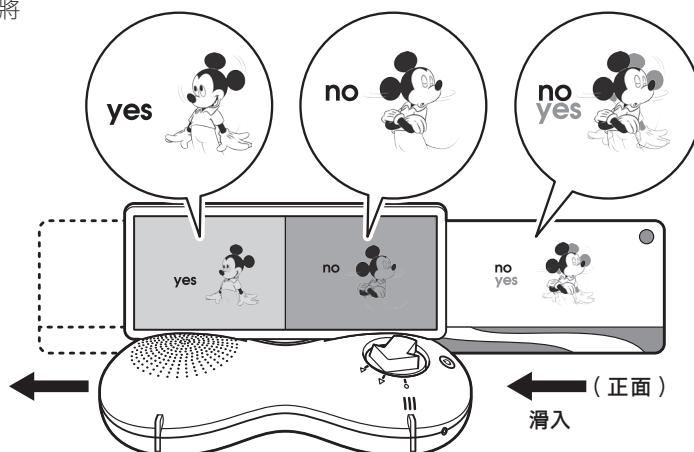

# 外接設備

## ● 連接電腦

可將本產品以 USB 線連接電腦，並複製音檔至電腦中。

- 本產品於電腦中顯示名稱為「Playmate Air」。
- 當以 USB 線連接至電腦時，藍牙連線功能將會失效。
- 當連接至電腦時，無法使用本產品功能。

電腦顯示畫面 (Windows)

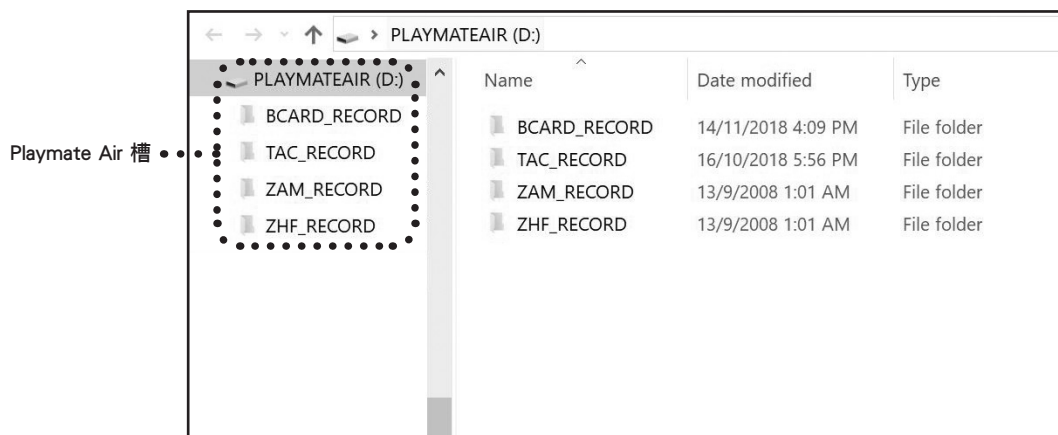

## ● 連接藍牙

本產品搭載 Bluetooth 5.0，智慧型手機請下載並使用本產品專用 App。

### 配對方法

- 1 將本產品置於智慧型手機一公尺內。
- 2 按下本產品電源按鈕。
- 3 使用智慧型手機搜尋並連接本產品。

※ 本產品於智慧型手機中顯示名稱為「Playmate Air」。



# 當您感到困惑時

在與客服聯繫之前請務必確認下列內容。



這種時候要？	原因	處置方式	參照頁面
無法啟動 Playmate Air 沒有反應（無法刷 進卡片）	沒有正確連接 AC 變壓器。	請正確連接 AC 變壓器。	第 5 頁
	充電電池電量不足。	請連接 AC 變壓器充電。	第 5 頁
卡片無法滑入 音檔播放不良	充電電池電量不足。	請連接 AC 變壓器充電。	第 5 頁
旋鈕於 ●（紅）時播放音量變小 音量過小	正常，錄音時本會降低音量。 音量降低。	沒有故障。 將音量鈕調節至適當的大小。	— 第 5 頁
無法錄音	模式切換鈕未置於 ●（紅）。	將模式切換旋鈕轉至 ●（紅）。	第 6 頁
模式切換鈕的燈號不亮	充電電池電量不足。	請連接 AC 變壓器充電。	第 5 頁
已錄音的音檔消失不見	依照卡片種類可錄音的檔案數量 有上限，當超過上限時就會依錄 音序刪除檔案。	沒有故障。	第 7 頁
滑入卡片時，機體沒有播放音 檔並發出小小的嗶聲。	沒有正確讀取卡片。 將卡片上下顛倒滑入機體。	正確將卡片滑入機體。	第 6 頁
	卡片有髒污或是破損導致無法讀 取。	需要換新卡片。 請與 World Family 客服中心聯繫詢問。	第 15 頁
其他問題	—	按下電源按鈕關機後，再度開機。 倘若尚未改善，請按下機體背面的 重置按鈕。	第 4 頁

# 使用安全注意事項



●請務必遵守

本書中記載為了安全和正確使用的重要說明，請詳閱並理解以下內容，且務必遵守下列事項。







## ■ 表示說明

 <b>危險</b>	可能會導致非常危險的死亡或重傷。
 <b>警告</b>	可能會發生死亡或重傷。
 <b>注意</b>	可能造成傷害或是財產損失。
<b>重要</b>	本產品的使用須知。

## ■ 圖示說明

	不可行使的「禁止」事項
	務必行使的「強制」事項
	溫馨提醒的「警告」及「注意」事項

## 警告

 禁止分解	<b>絕對不要分解、修理、改造本產品。</b> 可能導致火災、觸電或受傷，維修相關事宜請洽本公司客服中心。
 強制	<b>機體進水時請立即拔除 AC 充電插頭，並聯繫客服中心。</b> 繼續使用可能導致火災、觸電、產品故障。
 強制	<b>當機體冒煙或是發出奇怪噪音的時候請立即停止使用並拔除 AC 充電插頭，並聯繫客服中心。</b> 異常狀態下繼續使用可能導致火災及觸電。
 強制	<b>請使用本產品配件中之 AC 充電插頭。</b> 若使用非產品組合中之 USB 線及 AC 充電插頭可能導致火災、觸電及故障。並切勿將原始配件使用於其他產品。
 禁止	<b>產品使用中切勿以布或被子覆蓋及包覆機體與 AC 變壓器。</b> 因續熱可能造成火災或是機殼變形，請於通風良好處使用本品。
 禁止濕手	<b>請勿於手濕時觸碰使用 AC 變壓器。</b> 可能造成觸電。
 強制	<b>當 AC 變壓器閒置時，請放置於孩童無法取得的地方。</b> 若配線纏住孩童頸項可能造成窒息，故請務必注意。另於使用時亦請注意。

## ⚠ 注意



強制

**請注意不可弄濕本產品。**

請注意別讓液體滴落或是沾染本品，並勿將裝有液體的容器放置於本品上。



禁止

**請不要將產品放置在有油煙或是蒸氣的地方。**

可能造成火災、觸電、故障。



禁止

**請不要將產品放置在日照直射及高溫的地方。**

可能傷害本品及零件導致變形及故障。



強制

**專用 AC 電源插座為台灣／香港專用，請務必使用 AC100V 至 240V 的電壓。**

使用其他電壓可能會造成故障。



**請在室內使用本產品。**

## 關於充電電池

本產品使用內建充電式鋰電池。

## ⚠ 危險



禁止

**請勿將充電電池置於火中加熱。**

造成電解液溶出並爆炸。



禁止

**⊕ ⊖ 請勿將金屬接觸正負端子處，並不要將電池與金屬飾品放置於一處。**

可能因電極短路導致破損或起火。



禁止

**切勿以其他方式為充電電池充電。**

可能造成爆炸、火災。



禁止分解

**不可自行分解及改造充電電池。**

可能造成漏液、發熱、爆炸。



禁止

**請勿將充電電池連接或使用於其他機器。**

可能造成漏液、發熱、爆炸。



禁止

**當充電電池漏液時，請勿以手觸碰。**

液體觸碰眼睛時，請立即以清水大量沖洗後就醫。若液體沾染身體或是衣服時，亦請立即沖洗，若有必要亦請就醫。

## ⚠ 警告



禁止潑水

**請勿讓產品接觸水、海水或弄濕。**

電池端子鏽蝕或電路斷裂會導致電流及電壓異常，並引起發熱、爆炸、起火。



禁止

**本品於使用中、充電時及閒置時若發現異味、發熱、變色、變形或其他異狀時，請立即關機並中止使用。**

若繼續使用可能會造成電池發熱、爆炸、起火。

## 關於 AC 充電插頭



### 警告

#### ■ 請勿毀損 AC 充電插頭

- 非正常使用會損壞 AC 充電插頭。
- 若 AC 充電插頭受損時，請聯繫本公司客服中心。持續使用可能造成火災及觸電。



強制

AC 充電插頭從插座拔除時請勿拉扯充電線，請確實手持插頭自插頭取下，另於欲將 AC 充電插頭從機體上卸除時，切勿拉扯充電線，請確實手持接頭再取下。



禁止

請勿在 AC 充電插頭上放置物品，並切勿損壞、損害、加工、強行彎曲、拉扯、扭曲或綑綁插頭。



禁止

請將 AC 充電插頭遠離火爐等發熱器具。

#### ■ 連接 AC 充電插頭時請注意下列事項。

錯誤的使用方式，會造成因發熱所導致的火災。



強制

請確實連接 AC 充電插頭及插座。



獨立使用  
插座

切勿使用電源分接插座。



禁止

請勿在電源收納線未拆狀態下使用 AC 充電插頭。



強制

本產品所配備之 AC 充電插頭為專用插頭。

請勿使用於其他產品上。



注意

只允許成人或 8 歲以上的兒童使用電池充電器。

請給予充分指導，讓兒童能夠以安全的方式使用電池充電器，並請監督兒童切勿玩電池充電器。



注意

身體、感官或精神能力下降或缺乏經驗和知識的人士（包括兒童）不得使用 AC 變壓器，除非有負責其安全的人員對他們使用 AC 變壓器時進行監督或指導。



禁止

請勿將非充電式電池充電。

請監督兒童切勿嘗試將非充電式電池充電，以免發生爆炸。

#### ■ 定期檢查本產品

為了可以長久使用本產品，請定期檢查。



強制

請參照以下重點定期檢查。

- 電源插座及 AC 變壓器間是否沾染灰塵。
- 電源插座及 AC 變壓器間的連接是否鬆開。
- AC 變壓器是否有損傷，特別是 AC 變壓器的插頭、電線及外殼部份。在完成維修之前，請勿使用已受損的 AC 變壓器。

#### ■ 打雷時



禁止

切勿接觸 AC 變壓器。

可能導致觸電。

## 無線電波

本產品使用 2.4GHz 頻寬無線電波，請詳閱並理解以下內容，務必遵守下列事項。

### 警告

本產品使用 2.4GHz 頻寬無線電波，符合法規之技術標準，故毋須許可證明即可使用，但請詳閱下列內容。

- 本產品僅限台灣／香港使用。
- 本產品雖經法規許可，但下列舉動仍可有觸法疑慮。
  - 分解／改造本產品。
  - 移除產品上之許可標章。
- 無線電波有影響醫療設備之疑慮，故本品不宜於醫療院所等地使用，並請於使用時遠離醫療器材。
- 若身上著有心律調節器等醫療器材，請留有相當距離時再行使用。

### 注意

- 本產品的 2.4GHz 頻寬亦適用於科學、醫療器材等如微波爐、心律調節器，以及工業生產線上（其他廣播電台）移動目標標識系統，如經許可的無線電站和未經許可指定低功率無線電站。
  - 使用本產品時請確認附近沒有移動目標標識系統、無線電站及低功率無線電站。
  - 萬一本產品對其他無線電站產生干擾請立即關機。
- 使用本產品時若附近有相同頻寬之電器，可能會因干擾中斷播放或產生噪音，為避免發生干擾情況請遠離其他電器設備再行使用。
  - 如 2.4GHz 頻寬的無線 LAN (IEEE802.11b/g/n) 等。
- 下列環境中因電波狀態惡劣，可能導致播放中斷或產生噪音。
  - 接近微波爐等有電磁波、靜電、微量輻射的機器設備。
  - 與連接之藍牙設備中間隔有含金屬土木之牆壁、門板、隔間、大型傢俱、電器及防火玻璃等。
  - 與連接之藍牙設備中有人走動或阻隔時。
- 除了直接從本產品發射至藍牙設備的電波之外，建築物中的各種物體均會反射微量電波，這些微量電波可能會造成些許干擾。若干擾產生可透過移動產品或藍牙設備加以改善。

## NCC 警語

取得審驗證明之低功率射頻器材，非經核准，公司、商號或使用者均不得擅自變更頻率、加大功率或變更原設計之特性及功能。低功率射頻器材之使用不得影響飛航安全及干擾合法通信；經發現有干擾現象時，應立即停用，並改善至無干擾時方得繼續使用。前述合法通信，指依電信管理法規定作業之無線電通信。低功率射頻器材須忍受合法通信或工業、科學及醫療用電波輻射性電機設備之干擾。

# Playmate Air 規格

型號	PLMA
品名	PLAYMATE AIR (Bluetooth)
電源	內建 4.2V 充電式鋰電池
功耗	睡眠模式 (關機) : 250 $\mu$ A 待機模式 (待機) : 110mA 播放模式 (最大音量) : 280mA 播放模式 (最小音量) : 180mA
AC 變壓器	專用 AC 變壓器 (白色) SCB0501200VU (台灣) / SIB0501200PB (香港) 輸入 : AC100V-240V 50~60Hz 輸出 : DC5V 此 AC 變壓器可為 Playmate Air 的鋰電池充電 (3.7Vdc, 3000mAh)。
喇叭	$\Phi$ 78mm X 1
頻率特性	100Hz - 10kHz
最大輸出功率	3W
音量	16 段
音檔格式	MP3
內建記憶體	8GB
麥克風	內建 外接駐極體電容式麥克風
尺寸	320 (長) X 170 (寬) X 78 (高) mm

## 產品清潔

清理產品前務必關機，並拔除 AC 變壓器。

- 請以乾燥的軟布擦拭機體。
- 若有嚴重髒污，請將軟布浸泡於用水稀釋後的中性清潔劑中，充分擰乾後再行擦拭。

※ 若以汽油、稀釋劑、酒精、化學抹布擦拭本品將導致變色及變形。若將殺蟲劑或是髮膠等噴灑於本品會導致斑點產生。

## 廢棄處置

請遵照法規處置本品，詳細資訊請聯繫當地政府部門。

# 售後服務

- 依照使用說明書及標籤貼紙載明的正常使用下，本公司提供一年內免費維修及更換產品。
- 若為下列狀況，則為需付費之維修及產品更換。
  - 1) 因不當使用、修理及改機造成的故障或損壞。
  - 2) 購買後因人為摔機或運送造成的故障或損壞。
  - 3) 因火災、鹽分、瓦斯、地震、風災水患、異常電壓及其他自然災害造成的故障或損壞。
  - 4) 使用後的刮痕、變色、髒污或是不妥存放造成的損傷。
  - 5) 無法認證 World Family Club 的會員帳號或是顧客號碼。
- 本產品專為台灣／香港設計及販售。不可用於具有不同電源電壓及頻率的國家，海外為售後服務除外區域。
- 請注意送修、更換本產品前，請將內存之檔案轉存至電腦中。已錄製之音檔無法修復及轉存至更換之新品。
- 保固期後之售後服務
  - 可依客戶需求提供付費維修及更換服務。
  - 修理、換機期間恕不提供代用機。
  - 若需要退貨，運費將由客戶自行負擔。
  - 本公司不負責運輸過程中產生的丟失及損壞。

售後服務請洽寰宇家庭客服中心：

<p><b>Taiwan Office:</b>  <b>寰宇家庭股份有限公司</b>                  台北市信義區 110 菸廠路 88 號 8 樓之一                  電話 :0809-080-000，(02)7706-8000  <a href="https://www.worldfamily.com.tw">https://www.worldfamily.com.tw</a></p>	<p><b>Hong Kong Office:</b>  <b>寰宇家庭俱樂部</b>                  香港荔枝角長義街 9 號 D2 Place 一期 4 樓 401 舖                  電話 : 2268-1300  <a href="https://www.worldfamily.com.hk">https://www.worldfamily.com.hk</a></p>
<p>※ 請提供寰宇家庭俱樂部會員編號、購買者姓名、通訊地址、連絡電話及故障狀況詳細載明於維修申請表上。</p>	

- 廢棄處置  
請遵照法規處置本品，詳細資訊請聯繫當地政府部門。

※ 自行修理是非常危險的事情，請勿拆解或改機。

<p>★ 檢測長時間未使用的 Playmate Air !</p>					
<p><b>溫馨檢測</b></p> 	<table border="1"> <tr> <td data-bbox="348 1359 534 1565"> <p>使用的時候有發生這樣的事情嗎？</p> </td> <td data-bbox="534 1359 942 1565"> <ul style="list-style-type: none"> <li>● AC 變壓器或充電電池異常發熱。</li> <li>● 移動電線時通電異常。</li> <li>● 發出焦臭味。</li> <li>● AC 變壓器及 USB 線有嚴重刮傷或是變形。</li> <li>● 充電電池漏液。</li> <li>● 其他異常及故障。</li> </ul> </td> <td data-bbox="942 1359 1046 1565"> <p>▶</p> </td> <td data-bbox="1046 1359 1316 1565"> <p><b>中止使用</b></p> <p>為了防止發生事故，請立即將電池及變壓器，移除後務必聯繫本公司。檢測及維修費用請與客服聯繫。</p> </td> </tr> </table>	<p>使用的時候有發生這樣的事情嗎？</p>	<ul style="list-style-type: none"> <li>● AC 變壓器或充電電池異常發熱。</li> <li>● 移動電線時通電異常。</li> <li>● 發出焦臭味。</li> <li>● AC 變壓器及 USB 線有嚴重刮傷或是變形。</li> <li>● 充電電池漏液。</li> <li>● 其他異常及故障。</li> </ul>	<p>▶</p>	<p><b>中止使用</b></p> <p>為了防止發生事故，請立即將電池及變壓器，移除後務必聯繫本公司。檢測及維修費用請與客服聯繫。</p>
<p>使用的時候有發生這樣的事情嗎？</p>	<ul style="list-style-type: none"> <li>● AC 變壓器或充電電池異常發熱。</li> <li>● 移動電線時通電異常。</li> <li>● 發出焦臭味。</li> <li>● AC 變壓器及 USB 線有嚴重刮傷或是變形。</li> <li>● 充電電池漏液。</li> <li>● 其他異常及故障。</li> </ul>	<p>▶</p>	<p><b>中止使用</b></p> <p>為了防止發生事故，請立即將電池及變壓器，移除後務必聯繫本公司。檢測及維修費用請與客服聯繫。</p>		



© World Family English Ltd.